

BED SELECTION 2023



FranceBed

フランスベッド株式会社
<https://www.francebed.co.jp/>

〈お客様相談室〉

固定電話からは ☎0120-39-2824
月～金：9時～12時、13時～17時 土、日、祭日、年末、年始等は除く

※本仕様は改善のため、予告なく変更する場合がありますので、ご了承ください。
※表示価格は標準小売価格です。価格には、運賃は含まれておりません。
※商品の写真は印刷のため、実際の色と多少異なる場合がございます。

ベッドセレクション2023
B3131

2211



ファディア
FAD DEAR

555通りから暮らしに合わせて選べるベッド

HEAD BOARD

ヘッドボードが選べる

2台並べてもぴったりで美しいデザインのヘッドボード



FAD-F1

上部の丸みが優しい印象の
シンプルなフラットタイプ



FAD-F2

背もたれにもちょうどいい
角度が付いたフラットタイプ



FAD-FF

すっきりヘッドボード無しタイプ
※DRとTSとDSはございません



FAD-C1

スリムながらベッドまわりに必要な物を
しっかり置けるキャビネットタイプ



FAD-C2

小物を立てかけて置くこともできる
スマートなキャビネット



FAD-C3

左右のスリットから照らされる光が
様々な表情を見せるキャビネットタイプ

※FAD-C1/C2/C3のスイッチ付1口コンセントは、S/Mサイズは向かって左1箇所、D/WD/Qサイズは左1箇所と右に1口コンセント付き

COLOR

カラーが選べる



抗菌 化粧紙に抗菌剤入りシートを使用
天然木のような質感を表現した化粧紙の表面に、抗菌剤入りシートを使用。デザイン性を損なうことなく、抗菌効果をもたらします。

優れた抗菌機能で細菌を低減

大腸菌 付着した細菌を **99%以上低減**
黄色ブドウ球菌

効果:大腸菌、黄色ブドウ球菌に対し、付着した細菌を99%以上低減*する効果があり、細菌からのリスクを低減します。
性能評価:JIS Z 2801(ポーケン品質評価機構による報告書)
*99%低減の判断基準については「日本衛生材料工業連合会」基準。抗菌活性値が2.0以上抑制。



STYLE

スタイルが選べる

スタイル	ボトム高さ	スマートな260mm	330mm
LG レッグ	スノコ床仕様	お掃除ロボットが入る リクライニング機能が使える 敷ふとんが使える フレーム下まで136mm ※フレーム高260mmの場合	厚さ275mmまでの スーツケースなどの 大型荷物も入る
RX 電動 リクライニング	スノコ床仕様		
FT ふとん用	高強度スノコ床仕様	引き出しの深さ(内寸) 148mm x2 2杯のフルオープン引き出し	引き出しの深さ(内寸) 218mm x2 2杯のフルオープン引き出し
DR 引き出し付	スノコ床仕様		
TS 縦跳ね上げ 収納	スノコ床仕様	厚さ205mmまでの 大型荷物も入る	
DS ダブル スプリング	スノコ床仕様	優れた体圧分散性で 上質なホテルの寝心地 ボトム下まで117mmでお掃除ロボットも入る	各スタイルの詳細は P.3-4へ

SIZE

サイズが選べる

S	M	D	WD	Q
シングル 幅:970mm	セミダブル 幅:1220mm	ダブル 幅:1400mm	ワイドダブル 幅:1540mm	クイーン 幅:1710mm

※長さ共通:1950mm

LGにはロングタイプもございます

FAD-F1のLGにはSSサイズもございます

Sロング Mロング Dロング WDロング Qロング SS

長さ共通:2050mm ※ロングタイプは布床仕様となります。 幅:850mm

※表記サイズはマットレスの寸法です。ベッドフレームの寸法ではございません。

LG
レッグ

お掃除ロボットを使いこなす
スマートな暮らし

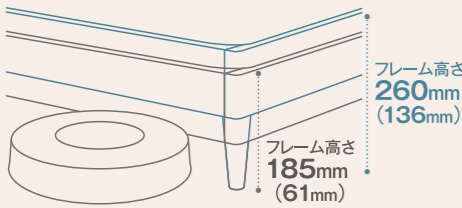

※()内はフレーム下までの寸法です



FAD-F2 LG KGY(S)×2

便利な2段階レッグ仕様

レッグの長さが2段階に調節でき、
フレーム高さが260mmと185mmから選べます。

DS
ダブル
スプリング

上質な寝心地の
ホテルライクな暮らし



※表記は260mmですが、上からの沈み込みを考慮し267mm仕上がりとしております。



FAD-C1 DS KGY(S)×2

ボトムにスプリングが入っていて荷重分散性に非常に優れ、
ホテルでも多く採用されています。

FT
ふとん用

敷きふとんで快適に眠る

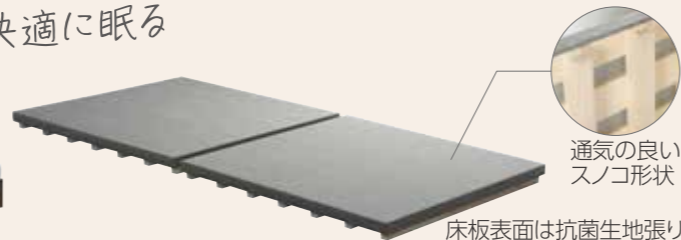

通気の良い
スノコ形状

床板表面は抗菌生地張り

敷きふとんを安全に、快適にお使いいただくために、
通気性を保ちつつ強度をアップした高強度床板を採用しています。

DR
引き出し付

TS
縦跳ね上げ
収納

抜群の収納力で
すっきりとした暮らし



FAD-C2330DR/330TS KWN(S)



引き出しはフルオープン仕様だから
奥までムダなく使って大容量。

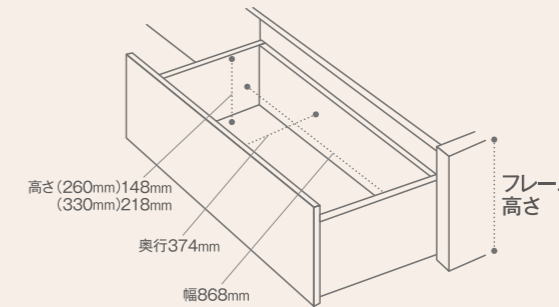

フレーム高さ
260mm
容量
約48ℓ
×2杯

フレーム高さ
330mm
容量
約70ℓ
×2杯



縦跳ね上げ収納は大容量で、
長いものや大型のものも
たっぷり収納できます。

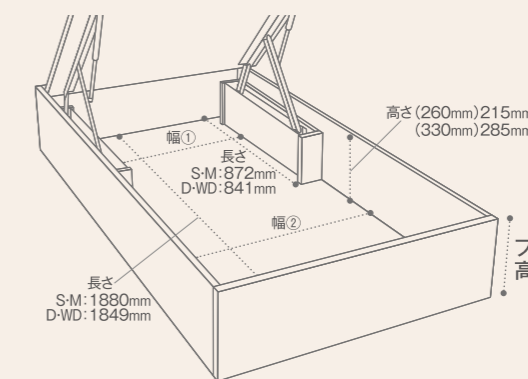

フレーム高さ
260mm
容量
約350ℓ
(S)

フレーム高さ
330mm
容量
約464ℓ
(S)

M: 約451ℓ
D: 約515ℓ
WD: 約571ℓ

M: 約598ℓ
D: 約683ℓ
WD: 約757ℓ

幅① S: 713mm S: 913mm
M: 963mm M: 1163mm
D: 1143mm D: 1343mm
WD: 1283mm WD: 1483mm

※跳ね上げ収納タイプは構造の都合上、ステーションの上に乗せる重量に制限がございます。(S)37kg (M)46kg (D)51kg (WD)43kgまで
※跳ね上げ収納タイプのステーションカラーはフレーム色によって異なります。(詳しくはP.2)

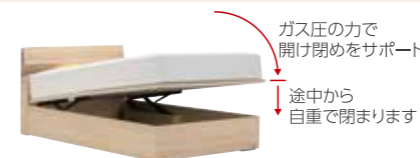

ガス圧の力で
開け閉めをサポート
途中で
自重で閉まります

ガス圧の力でらくらく開け閉め。安全性も配慮した新機構の縦跳ね上げ式収納。
閉まっている時にガス圧がかからない設計で、マットレスをずらしても跳ね上がらず安心。

シーツ交換やマットレスローテーションの時も安心



FAD-F1 ■フレーム価格(マットレス別売)

LG レッグ
3022(KWN:29/KNA:38/KGY:47)(12367)70

サイズ	フレーム税込価格 (本体価格)
SS	¥82,500 (¥75,000)
シングル	¥82,500 (¥75,000)
セミダブル	¥93,500 (¥85,000)
ダブル	¥104,500 (¥95,000)
ワイドダブル	¥115,500 (¥105,000)
クイーン	¥137,500 (¥125,000)

ロングサイズ
3022(KWN:31/KNA:40/KGY:49)(12367)70

SSロング	¥93,500 (¥85,000)
シングルロング	¥93,500 (¥85,000)
セミダブルロング	¥104,500 (¥95,000)
ダブルロング	¥115,500 (¥105,000)
ワイドダブルロング	¥126,500 (¥115,000)
クイーンロング	¥148,500 (¥135,000)



DS ダブルスプリング
3022(KWN:28/KNA:37/KGY:46)(12367)70

シングル	¥143,000 (¥130,000)
セミダブル	¥165,000 (¥150,000)
ダブル	¥209,000 (¥190,000)
ワイドダブル	¥231,000 (¥210,000)

DR 引き出し付
フレーム高さ260mm
3022(KWN:26/KNA:35/KGY:44)(12367)70

シングル	¥104,500 (¥95,000)
セミダブル	¥115,500 (¥105,000)
ダブル	¥126,500 (¥115,000)
ワイドダブル	¥137,500 (¥125,000)
クイーン	¥159,500 (¥145,000)

フレーム高さ330mm
3022(KWN:32/KNA:41/KGY:50)(12367)70

シングル	¥165,000 (¥150,000)
セミダブル	¥187,000 (¥170,000)
ダブル	¥209,000 (¥190,000)
ワイドダブル	¥231,000 (¥210,000)

フレーム高さ330mm
3022(KWN:33/KNA:42/KGY:51)(12367)70

シングル	¥176,000 (¥160,000)
セミダブル	¥198,000 (¥180,000)
ダブル	¥220,000 (¥200,000)
ワイドダブル	¥242,000 (¥220,000)

TS 縦型跳ね上げ収納
フレーム高さ260mm
3022(KWN:32/KNA:41/KGY:50)(12367)70

シングル	¥165,000 (¥150,000)
セミダブル	¥187,000 (¥170,000)
ダブル	¥209,000 (¥190,000)
ワイドダブル	¥231,000 (¥210,000)

フレーム高さ330mm
3022(KWN:33/KNA:42/KGY:51)(12367)70

シングル	¥176,000 (¥160,000)
セミダブル	¥198,000 (¥180,000)
ダブル	¥220,000 (¥200,000)
ワイドダブル	¥242,000 (¥220,000)



FT ふとん用
3022(KWN:30/KNA:39/KGY:48)170

シングル	¥102,300 (¥93,000)
------	--------------------

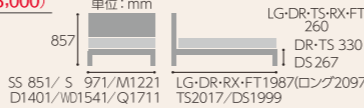

FAD-C1 ■フレーム価格(マットレス別売)

LG レッグ
3023(KWN:76/KNA:85/KGY:94)(12367)70

シングル	¥104,500 (¥95,000)
セミダブル	¥115,500 (¥105,000)
ダブル	¥126,500 (¥115,000)
ワイドダブル	¥137,500 (¥125,000)
クイーン	¥159,500 (¥145,000)

ロングサイズ
3023(KWN:78/KNA:87/KGY:96)(12367)70

シングル	¥115,500 (¥105,000)
セミダブル	¥126,500 (¥115,000)
ダブル	¥137,500 (¥125,000)
ワイドダブル	¥148,500 (¥135,000)
クイーン	¥170,500 (¥155,000)

DS ダブルスプリング
3023(KWN:75/KNA:84/KGY:93)(12367)70

シングル	¥165,000 (¥150,000)
セミダブル	¥187,000 (¥170,000)
ダブル	¥231,000 (¥210,000)
ワイドダブル	¥253,000 (¥230,000)

DR 引き出し付
フレーム高さ260mm
3023(KWN:73/KNA:82/KGY:91)(12367)70

シングル	¥126,500 (¥115,000)
セミダブル	¥137,500 (¥125,000)
ダブル	¥148,500 (¥135,000)
ワイドダブル	¥159,500 (¥145,000)
クイーン	¥181,500 (¥165,000)

フレーム高さ330mm
3023(KWN:74/KNA:83/KGY:92)(12367)70

シングル	¥148,500 (¥135,000)
セミダブル	¥159,500 (¥145,000)
ダブル	¥170,500 (¥155,000)
ワイドダブル	¥181,500 (¥165,000)
クイーン	¥203,500 (¥185,000)

TS 縦型跳ね上げ収納
フレーム高さ260mm
3023(KWN:79/KNA:88/KGY:97)(12367)70

シングル	¥187,000 (¥170,000)
セミダブル	¥209,000 (¥190,000)
ダブル	¥231,000 (¥210,000)
ワイドダブル	¥253,000 (¥230,000)

フレーム高さ330mm
3023(KWN:80/KNA:89/KGY:98)(12367)70

シングル	¥198,000 (¥180,000)
セミダブル	¥220,000 (¥200,000)
ダブル	¥242,000 (¥220,000)
ワイドダブル	¥264,000 (¥240,000)

RX 電動リクライニング
3023(KWN:81/KNA:90/KGY:99)(1270)

シングル	¥225,500 (¥205,000)
セミダブル	¥258,500 (¥235,000)

FT ふとん用
3023(KWN:77/KNA:86/KGY:95)170

シングル	¥124,300 (¥113,000)
------	---------------------

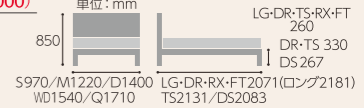

FAD-F2 ■フレーム価格(マットレス別売)

LG レッグ
3022(KWN:56/KNA:65/KGY:74)(12367)70

シングル	¥82,500 (¥75,000)
セミダブル	¥93,500 (¥85,000)
ダブル	¥104,500 (¥95,000)
ワイドダブル	¥115,500 (¥105,000)
クイーン	¥137,500 (¥125,000)

ロングサイズ
3022(KWN:58/KNA:67/KGY:76)(12367)70

シングル	¥93,500 (¥85,000)
セミダブル	¥104,500 (¥95,000)
ダブル	¥115,500 (¥105,000)
ワイドダブル	¥126,500 (¥115,000)
クイーン	¥148,500 (¥135,000)



DS ダブルスプリング
3022(KWN:55/KNA:64/KGY:73)(12367)70

シングル	¥143,000 (¥130,000)
セミダブル	¥165,000 (¥150,000)
ダブル	¥209,000 (¥190,000)
ワイドダブル	¥231,000 (¥210,000)

DR 引き出し付
フレーム高さ260mm
3022(KWN:53/KNA:62/KGY:71)(12367)70

シングル	¥104,500 (¥95,000)
セミダブル	¥115,500 (¥105,000)
ダブル	¥126,500 (¥115,000)
ワイドダブル	¥137,500 (¥125,000)
クイーン	¥159,500 (¥145,000)

フレーム高さ330mm
3022(KWN:54/KNA:63/KGY:72)(12367)70

シングル	¥126,500 (¥115,000)
セミダブル	¥137,500 (¥125,000)
ダブル	¥148,500 (¥135,000)
ワイドダブル	¥159,500 (¥145,000)
クイーン	¥181,500 (¥165,000)

TS 縦型跳ね上げ収納
フレーム高さ260mm
3022(KWN:59/KNA:68/KGY:77)(12367)70

シングル	¥165,000 (¥150,000)
セミダブル	¥187,000 (¥170,000)
ダブル	¥209,000 (¥190,000)
ワイドダブル	¥231,000 (¥210,000)

フレーム高さ330mm
3022(KWN:60/KNA:69/KGY:78)(12367)70

シングル	¥176,000 (¥160,000)
セミダブル	¥198,000 (¥180,000)
ダブル	¥220,000 (¥200,000)
ワイドダブル	¥242,000 (¥220,000)

FT ふとん用
3022(KWN:57/KNA:66/KGY:75)170

シングル	¥102,300 (¥93,000)
------	--------------------

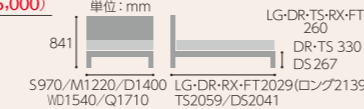

FAD-C2 ■フレーム価格(マットレス別売)

LG レッグ
3024(KWN:03/KNA:12/KGY:21)(12367)70

シングル	¥104,500 (¥95,000)
セミダブル	¥115,500 (¥105,000)
ダブル	¥126,500 (¥115,000)
ワイドダブル	¥137,500 (¥125,000)
クイーン	¥159,500 (¥145,000)

ロングサイズ
3024(KWN:05/KNA:14/KGY:23)(12367)70

シングル	¥115,500 (¥105,000)
セミダブル	¥126,500 (¥115,000)
ダブル	¥137,500 (¥125,000)
ワイドダブル	¥148,500 (¥135,000)
クイーン	¥170,500 (¥155,000)



DS ダブルスプリング
3024(KWN:02/KNA:11/KGY:20)(12367)70

シングル	¥165,000 (¥150,000)
セミダブル	¥187,000 (¥170,000)
ダブル	¥231,000 (¥210,000)
ワイドダブル	¥253,000 (¥230,000)

DR 引き出し付
フレーム高さ260mm
3024(KWN:00/KNA:09/KGY:18)(12367)70

シングル	¥126,500 (¥115,000)
セミダブル	¥137,500 (¥125,000)
ダブル	¥148,500 (¥135,000)
ワイドダブル	¥159,500 (¥145,000)
クイーン	¥181,500 (¥165,000)

フレーム高さ330mm
3024(KWN:01/KNA:10/KGY:19)(12367)70

シングル	¥148,500 (¥135,000)
セミダブル	¥159,500 (¥145,000)
ダブル	¥170,500 (¥155,000)
ワイドダブル	¥181,500 (¥165,000)
クイーン	¥203,500 (¥185,000)

TS 縦型跳ね上げ収納
フレーム高さ260mm
3024(KWN:06/KNA:15/KGY:24)(12367)70

シングル	¥187,000 (¥170,000)
セミダブル	¥209,000 (¥190,000)
ダブル	¥231,000 (¥210,000)
ワイドダブル	¥253,000 (¥230,000)

フレーム高さ330mm
3024(KWN:07/KNA:16/KGY:25)(12367)70

シングル	¥198,000 (¥180,000)
セミダブル	¥220,000 (¥200,000)
ダブル	¥242,000 (¥220,000)
ワイドダブル	¥264,000 (¥240,000)

RX 電動リクライニング
3024(KWN:08/KNA:17/KGY:26)(1270)

シングル	¥225,500 (¥205,000)
セミダブル	¥258,500 (¥235,000)

FT ふとん用
3024(KWN:04/KNA:13/KGY:22)170

シングル	¥124,300 (¥113,000)
------	---------------------

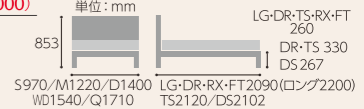

FAD-FF ■フレーム価格(マットレス別売)

LG レッグ
3023(KWN:61/KNA:65/KGY:69)(12367)70

シングル	¥66,000 (¥60,000)
セミダブル	¥77,000 (¥70,000)
ダブル	¥88,000 (¥80,000)
ワイドダブル	¥99,000 (¥90,000)
クイーン	¥121,000 (¥110,000)



RX 電動リクライニング
3023(KWN:64/KNA:68/KGY:72)(1270)

シングル	¥187,000 (¥170,000)
セミダブル	¥220,000 (¥200,000)

FT ふとん用
3023(KWN:62/KNA:66/KGY:70)170

シングル	¥85,800 (¥78,000)
------	-------------------

FB-NT
3025540(KWN:3/KNA:6/KGY:7)0

シングル	¥29,700 (¥27,000)
------	-------------------

[サイズ] W330xD290xH500mm
[主 材]化粧板
[カラー]KWN/KNA/KGY

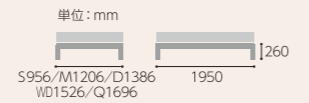

●共通仕様 [主 材]FAD-F1・FAD-C1:化粧板、ホワイトアッシュ
FAD-F2・FAD-C2・FAD-C3・FAD-FF:化粧板
[カラー]KWN/KNA/KGY
TSのステーションカラーは、KWN・KGYはブラック、KNAはアイボリー
[床 板]LG-DR:スノコ床板 ※ロングサイズは布床板
FT:高強度スノコ床板
[特 長]LG-RX・FT:2段レッグ仕様(フレーム高さ:260mm/185mm)
FAD-C1・FAD-C3:LED照明付き・スイッチ付1口コンセント付き
(コンセントは、S/Mサイズは向かって左1箇所、D/W/Qサイズは左1箇所と右に1口コンセント付き)

FAD-C3 ■フレーム価格(マットレス別売)

LG レッグ
3024(KWN:30/KNA:39/KGY:48)(12367)70

シングル	¥104,500 (¥95,000)
セミダブル	¥115,500 (¥105,000)
ダブル	¥126,500 (¥115,000)
ワイドダブル	¥137,500 (¥125,000)
クイーン	¥159,500 (¥145,000)

ロングサイズ
3024(KWN:32/KNA:41/KGY:50)(12367)70

シングル	¥115,500 (¥105,000)
セミダブル	¥126,500 (¥115,000)
ダブル	¥137,500 (¥125,000)
ワイドダブル	¥148,500 (¥135,000)
クイーン	¥170,500 (¥155,000)



DS ダブルスプリング
3024(KWN:29/KNA:38/KGY:47)(12367)70

シングル	¥165,000 (¥150,000)
セミダブル	¥187,000 (¥170,000)
ダブル	¥231,000 (¥210,000)
ワイドダブル	¥253,000 (¥230,000)

DR 引き出し付
フレーム高さ260mm
3024(KWN:27/KNA:36/KGY:45)(12367)70

シングル	¥126,500 (¥115,000)
セミダブル	¥137,500 (¥125,000)
ダブル	¥148,500 (¥135,000)
ワイドダブル	¥159,500 (¥145,000)
クイーン	¥181,500 (¥165,000)

フレーム高さ330mm
3024(KWN:28/KNA:37/KGY:46)(12367)70

シングル	¥148,500 (¥135,000)
セミダブル	¥159,500 (¥145,000)
ダブル	¥170,500 (¥155,000)
ワイドダブル	¥181,500 (¥165,000)
クイーン	¥203,500 (¥185,000)

TS 縦型跳ね上げ収納
フレーム高さ260mm
3024(KWN:33/KNA:42/KGY:51)(12367)70

シングル	¥187,000 (¥170,000)
セミダブル	¥209,000 (¥190,000)
ダブル	¥231,000 (¥210,000)
ワイドダブル	¥253,000 (¥230,000)

フレーム高さ330mm
3024(KWN:34/KNA:43/KGY:52)(12367)70

シングル	¥198,000 (¥180,000)
セミダブル	¥220,000 (¥200,000)
ダブル	¥242,000 (¥220,000)
ワイドダブル	¥264,000 (¥240,000)

RX 電動リクライニング
3024(KWN:35/KNA:44/KGY:53)(1270)

シングル	¥225,500 (¥205,000)
セミダブル	¥258,500 (¥235,000)

FT ふとん用
3024(KWN:31/KNA:40/KGY:49)170

シングル	¥124,300 (¥113,000)
------	---------------------

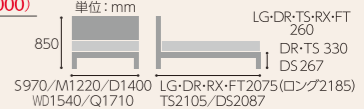

RX
電動
リクライニング



FAD-C1 RX KGY (S)×2

フランスベッドの様々なベッドフレームへ載せ替えが可能な画期的薄型電動ユニット



折りたたみ
可能

折り畳み可能なため、容易に搬入ができます。
折り畳み時サイズ:
W/(S)903(M)1153×L1089.5×H196mm



2M (2モーター)
背上げ・脚上げの連動・独立可動
消費電力:110W



リモコン
ワイヤード(有線)

OPTION
リモコン延長コード
¥5,720(¥5,200) 301991000

薄型電動ベッド TRG31N
電動ユニット単体

サイズ	重量	税込価格 (本体価格)	コード
シングル	31.1kg	¥121,000 (¥110,000)	301689120
セミダブル	37.4kg	¥143,000 (¥130,000)	301689220

注意: 当社商品以外にはのせないでください。
事故・故障の原因となります。
※薄型電動ユニットは、フランスベッドの他ベッドフレームへの
のせ替えが可能です。(S・Mサイズのみ)(一部商品を除く)
※当社商品の引き出し付タイプにはのせ替えできません。

FADEAR



FAD-F1
■フレーム価格(マットレス別売)

RX 電動リクライニング
3022(KWN:34/KNA:43/KGY:52)(12)70

サイズ	フレーム税込価格 (本体価格)
シングル	¥203,500 (¥185,000)
セミダブル	¥236,500 (¥215,000)

[主 材] 化粧板、ホワイトアッシュ



FAD-F2
■フレーム価格(マットレス別売)

RX 電動リクライニング
3022(KWN:61/KNA:70/KGY:79)(12)70

サイズ	フレーム税込価格 (本体価格)
シングル	¥203,500 (¥185,000)
セミダブル	¥236,500 (¥215,000)

[主 材] 化粧板



FAD-FF
■フレーム価格(マットレス別売)

RX 電動リクライニング
3023(KWN:64/KNA:68/KGY:72)(12)70

サイズ	フレーム税込価格 (本体価格)
シングル	¥187,000 (¥170,000)
セミダブル	¥220,000 (¥200,000)

[主 材] 化粧板



FAD-C1
■フレーム価格(マットレス別売)

RX 電動リクライニング
3023(KWN:81/KNA:90/KGY:99)(12)70

サイズ	フレーム税込価格 (本体価格)
シングル	¥225,500 (¥205,000)
セミダブル	¥258,500 (¥235,000)

[主 材] 化粧板、ホワイトアッシュ



FAD-C2
■フレーム価格(マットレス別売)

RX 電動リクライニング
3024(KWN:08/KNA:17/KGY:26)(12)70

サイズ	フレーム税込価格 (本体価格)
シングル	¥225,500 (¥205,000)
セミダブル	¥258,500 (¥235,000)

[主 材] 化粧板



FAD-C3
■フレーム価格(マットレス別売)

RX 電動リクライニング
3024(KWN:35/KNA:44/KGY:53)(12)70

サイズ	フレーム税込価格 (本体価格)
シングル	¥225,500 (¥205,000)
セミダブル	¥258,500 (¥235,000)

[主 材] 化粧板

●共通仕様

[カラー] KWN/KNA/KGY

[特 長] 2段レッグ仕様(フレーム高さ:260mm/185mm)

※リモコン延長コードが付属しています。

KWN ナチュラル
KNA グレー
KGY

※サイズはP5~6をご覧ください



ポメロ02C RX WH(S)×2

バイカラーの木目ラインがアクセント。電動ベッドタイプも選べます。



ポメロ01F ■フレーム価格(マットレス別売)

LG レッグ
30204(WH:4/DA:5)(1236)70

サイズ	フレーム税込価格 (本体価格)
シングル	¥85,800 (¥78,000)
セミダブル	¥96,800 (¥88,000)
ダブル	¥107,800 (¥98,000)
ワイドダブル	¥118,800 (¥108,000)

[主材] 化粧板
[床板] スノコ床板
※RXタイプには、リモコン延長コードが付属しています。

RX 電動フレーム
30204(WH:6/DA:7)(12)70

サイズ	フレーム税込価格 (本体価格)
シングル	¥198,000 (¥180,000)
セミダブル	¥231,000 (¥210,000)

単位: mm	
875.5	240.5
800.5	165.5
733.5*	98.5*
S 1010 / M 1260	2005
D 1440 / WD 1580	

*RX(電動ベッド)タイプは
レッグを外してのご使用はできません。



ポメロ02C ■フレーム価格(マットレス別売)

LG レッグ
30205(WH:0/DA:1)(1236)70

サイズ	フレーム税込価格 (本体価格)
シングル	¥107,800 (¥98,000)
セミダブル	¥118,800 (¥108,000)
ダブル	¥140,800 (¥128,000)
ワイドダブル	¥151,800 (¥138,000)

[主材] 化粧板
[床板] スノコ床板
※RXタイプには、リモコン延長コードが付属しています。

RX 電動フレーム
30205(WH:2/DA:3)(12)70

サイズ	フレーム税込価格 (本体価格)
シングル	¥220,000 (¥200,000)
セミダブル	¥253,000 (¥230,000)

単位: mm	
805.5	240.5
730.5	165.5
663.5*	98.5*
S 1010 / M 1260	2110
D 1440 / WD 1580	

*RX(電動ベッド)タイプは
レッグを外してのご使用はできません。



木目を透過して光る LED 照明と、
スイッチ付1口スライドコンセント付き
(S/Mサイズは向かって左1箇所のみ
D/WDサイズは左にスイッチ付1口スライドコンセント
右に1口スライドコンセント)

select

カラーをお選びいただけます

WH ホワイト
DA ダーク

ボトムをお選びいただけます

LG レッグ



LGタイプは3段階仕様で
フレームの高さを選べます。

単位: mm	
98.5	165.5
240.5	

※レッグを外して
直置きした時の高さ(単位:mm)
※サイドフレーム下:141.5 / 66.5mm

RX 電動ベッド

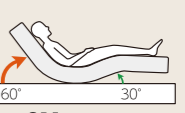

2M (2モーター)
背上げ・脚上げの連動・独立可動
消費電力:110W



IQアシュフォード GY (S) × 2

2台並べてキングサイズにもできる、モダンなベッドフレーム



IQアシュフォード BK (ブラック)

IQアシュフォード

■フレーム価格(マットレス別売)

S~WD:3007(WH:38/BK:39/GY:40)(1236)71
Q:3007(WH:38/BK:39/GY:40)770

サイズ	フレーム税込価格 (本体価格)
シングル	¥99,000 (¥90,000)
セミダブル	¥110,000 (¥100,000)
ダブル	¥121,000 (¥110,000)
ワイドダブル	¥132,000 (¥120,000)
クイーン	¥154,000 (¥140,000)

[張材] PVC

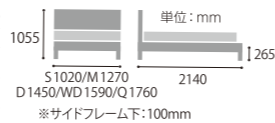

圧迫感のないロータイプフレーム



IQリンカーン BL (ブルー)

IQリンカーン

■フレーム価格(マットレス別売)

30137(BL:3/GY:4)(12170)

サイズ	フレーム税込価格 (本体価格)
シングル	¥77,000 (¥70,000)
セミダブル	¥88,000 (¥80,000)

[張材] ポリエステル 100%

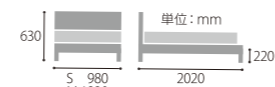

ステンスレッグが特徴的なスエードタッチのファブリックベッドフレーム



IQモンテカルロ OR (オレンジ)

IQモンテカルロ

■フレーム価格(マットレス別売)

30206(BL:4/GY:5/OR:6)(1236)70

サイズ	フレーム税込価格 (本体価格)
シングル	¥132,000 (¥120,000)
セミダブル	¥143,000 (¥130,000)
ダブル	¥154,000 (¥140,000)
ワイドダブル	¥165,000 (¥150,000)

[張材] ポリエステル100%

※色あせが発生する恐れがあるので直接日光のあたる場所に設置しないでください。
※シングル・セミダブルサイズはヘッドボード中央のスリットはありません。

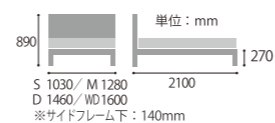

モダンなベッドフレームの電動リクライニングで上質なくつろぎを



IQアシュフォード RX

■フレーム価格(マットレス別売)

3025(WH:49/BK:50/GY:51)(12170)

サイズ	フレーム税込価格 (本体価格)
シングル	¥216,700 (¥197,000)
セミダブル	¥249,700 (¥227,000)

[張材] PVC

※リモコン延長コードが付属しています。

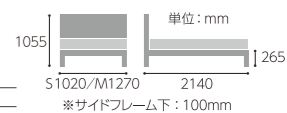

IQリンカーン RX

■フレーム価格(マットレス別売)

30254(BL:7/GY:8)(12170)

サイズ	フレーム税込価格 (本体価格)
シングル	¥194,700 (¥177,000)
セミダブル	¥227,700 (¥207,000)

[張材] ポリエステル100%

※リモコン延長コードが付属しています。

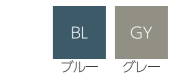
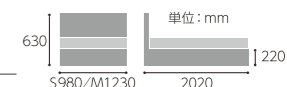

IQモンテカルロ RX

■フレーム価格(マットレス別売)

30254(BL:4/GY:5/OR:6)(12170)

サイズ	フレーム税込価格 (本体価格)
シングル	¥249,700 (¥227,000)
セミダブル	¥282,700 (¥257,000)

[張材] ポリエステル100%

※リモコン延長コードが付属しています。

※色あせが発生する恐れがあるので直接日光のあたる場所に設置しないでください。

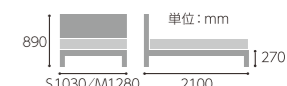

高密度連続スプリング®を使用した電動リクライニングベッド用マットレス

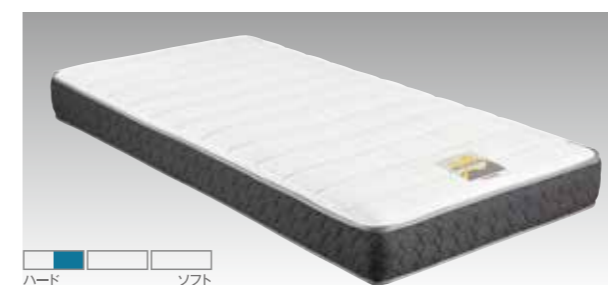

ハード ソフト

RX-STD-EX

サイズ	厚み	税込価格 (本体価格)	コード
シングル	210mm	¥82,500 (¥75,000)	301858100
セミダブル		¥93,500 (¥85,000)	301858200

[スプリング] 高密度連続スプリング。 [生地] ニット生地
[機能] 防ダニ・抗菌防臭加工 [重量] S:18kg, M:23kg
※両面仕様

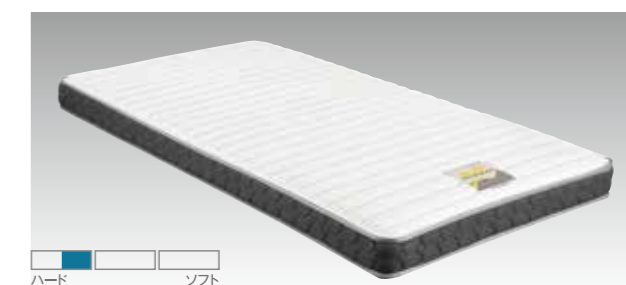

ハード ソフト

マイクロRX-DLX

サイズ	厚み	税込価格 (本体価格)	コード
シングル	150mm	¥60,500 (¥55,000)	301857100
セミダブル		¥71,500 (¥65,000)	301857200

[スプリング] 高密度連続スプリング。 [生地] ニット生地
[機能] 防ダニ・抗菌防臭加工 [重量] S:15kg, M:18kg
※両面仕様



●マットレス共通サイズ

W[シングル]970/[セミダブル]1220/×L1950mm
※厚みは各マットレスにより異なります。
※リクライニングベッド専用マットレスは頭側と脚側の位置は変えられません。

DiLectus

ディーレクトス



DL-C103 LG KCH (D)

現代のライフスタイルにあった、使い勝手のよさが際立つモダンなデザイン



DL-F101 LG KWN (S)×2



DL-C102 LG KWN (D)

カラーをお選びいただけます



チェリー



ウォールナット

抗菌仕様

ヘッドボードとナイトテーブルの化粧板は、表面に付着した細菌を低減させる効果のある「抗菌コーティング」が施されています。

ボトムをお選びいただけます

LG [レッグタイプ] 通気性がよく脚付でお掃除がラク



ハイトタイプ ミドルタイプ
260 170 205 115
(単位:mm)

※レッグの高さを2段階に調整可能です。
※ミドルタイプでもお掃除ロボットが使用できます。

DS [ダブルスプリング] 上質なホテルの寝心地



優れた体圧分散性でホテルでも採用される、寝心地をアップするスプリング入りのボトムです。耐久性にも優れています。

※DSボトムはS・M・D・WDの展開です。

DR [引き出し付き] 使いやすいフルオープン仕様の引き出し収納



奥まで取り出しやすいフルオープン仕様の引き出しを2杯もうけました。

※引き出し内寸:
幅868×奥行374×高さ148(mm)

奥行きが薄いヘッドボードに、充電などに便利な一口スライドコンセントを搭載。
一口スライドコンセント付き
S・Mサイズは向かって左1箇所、D・WD・Qサイズは左右2箇所



DL-F101 ■フレーム価格(マットレス別売)

LG レッグ

30000(KCH:3/KWN:4)(12367)70

サイズ	フレーム税込価格 (本体価格)
シングル	¥110,000(¥100,000)
セミダブル	¥121,000(¥110,000)
ダブル	¥132,000(¥120,000)
ワイドダブル	¥143,000(¥130,000)
クィーン	¥176,000(¥160,000)

DS ダブルスプリング

30000(KCH:5/KWN:6)(12367)70

サイズ	フレーム税込価格 (本体価格)
シングル	¥115,500(¥105,000)
セミダブル	¥126,500(¥115,000)
ダブル	¥159,500(¥145,000)
ワイドダブル	¥170,500(¥155,000)

※DSボトムはS・M・D・WDの展開です。

DR 引き出し付き

30000(KCH:1/KWN:2)(12367)70

サイズ	フレーム税込価格 (本体価格)
シングル	¥126,500(¥115,000)
セミダブル	¥137,500(¥125,000)
ダブル	¥148,500(¥135,000)
ワイドダブル	¥159,500(¥145,000)
クィーン	¥192,500(¥175,000)

[主材]化粧板
[床板]LG-DR:スノコ床板(表面ウェーブ加工)
[特長]1口スライドコンセント付き
※WDとQは受注生産商品(納期:45日)

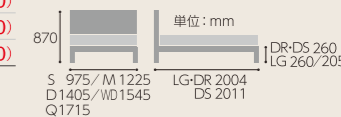

ヘッドボード中央に小物が置ける大きな開口部を設け、左右にはA4サイズの雑誌などを収納可能。ヘッドボードの上にも物を置ける収納力抜群のモデル。
スイッチ付一口コンセント付き
S・Mサイズは向かって左1箇所、D・WD・Qサイズは左1箇所と右に一口コンセント付き



DL-C102 ■フレーム価格(マットレス別売)

LG レッグ

30000(KCH:09/KWN:10)(12367)70

サイズ	フレーム税込価格 (本体価格)
シングル	¥137,500(¥125,000)
セミダブル	¥148,500(¥135,000)
ダブル	¥159,500(¥145,000)
ワイドダブル	¥170,500(¥155,000)
クィーン	¥203,500(¥185,000)

DS ダブルスプリング

30000(KCH:11/KWN:12)(12367)70

サイズ	フレーム税込価格 (本体価格)
シングル	¥143,000(¥130,000)
セミダブル	¥154,000(¥140,000)
ダブル	¥187,000(¥170,000)
ワイドダブル	¥198,000(¥180,000)

※DSボトムはS・M・D・WDの展開です。

DR 引き出し付き

30000(KCH:07/KWN:08)(12367)70

サイズ	フレーム税込価格 (本体価格)
シングル	¥154,000(¥140,000)
セミダブル	¥165,000(¥150,000)
ダブル	¥176,000(¥160,000)
ワイドダブル	¥187,000(¥170,000)
クィーン	¥220,000(¥200,000)

[主材]化粧板
[床板]LG-DR:スノコ床板(表面ウェーブ加工)
[特長]LED照明、スイッチ付1口コンセント付き
※WDとQは受注生産商品(納期:45日)

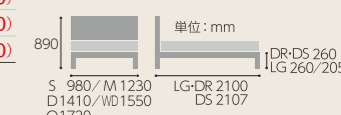

雑誌などを立てかけることができ、ティッシュなどの小物もスマートに置くことが可能。左右にLED照明を搭載し、縦に入ったスリットから光がこぼれます。
スイッチ付一口コンセント付き
S・Mサイズは中央1箇所、D・WD・Qサイズは左右2箇所



DL-C103 ■フレーム価格(マットレス別売)

LG レッグ

30000(KCH:15/KWN:16)(12367)70

サイズ	フレーム税込価格 (本体価格)
シングル	¥126,500(¥115,000)
セミダブル	¥137,500(¥125,000)
ダブル	¥148,500(¥135,000)
ワイドダブル	¥159,500(¥145,000)
クィーン	¥192,500(¥175,000)

DS ダブルスプリング

30000(KCH:17/KWN:18)(12367)70

サイズ	フレーム税込価格 (本体価格)
シングル	¥132,000(¥120,000)
セミダブル	¥143,000(¥130,000)
ダブル	¥176,000(¥160,000)
ワイドダブル	¥187,000(¥170,000)

※DSボトムはS・M・D・WDの展開です。

DR 引き出し付き

30000(KCH:13/KWN:14)(12367)70

サイズ	フレーム税込価格 (本体価格)
シングル	¥143,000(¥130,000)
セミダブル	¥154,000(¥140,000)
ダブル	¥165,000(¥150,000)
ワイドダブル	¥176,000(¥160,000)
クィーン	¥209,000(¥190,000)

[主材]化粧板
[床板]LG-DR:スノコ床板(表面ウェーブ加工)
[特長]LED照明、スイッチ付1口スライドコンセント付き
※WDとQは受注生産商品(納期:45日)

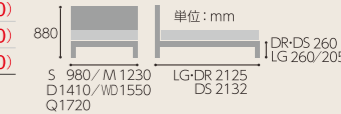

オプション

ディーレクトス専用ナイトテーブル



KCH



KWN

DL-N ナイトテーブル01

0350540(KCH:0/KWN:1)0

税込価格 (本体価格)
¥30,800 (¥28,000)

[サイズ] W290×D350×H530mm
[主材]化粧板
[カラー]KCH/KWN



EY-01F LG NA(S)×2

Dimanche

ディマンシュ

ヨーロッパテイストの
エレガントなスチールベッド

ディマンシュ01 300736370 **LIMIT**

■フレーム価格(マットレス別売)		
サイズ	フレーム税込価格	(本体価格)
ダブル	¥110,000	(¥100,000)

[主材]スチール(布床板)
[カラー]アンティークゴールド(真鍮色)

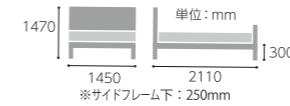

ディマンシュ01

シンプルながらモダンなデザインのベッドフレーム「エディ」。



エディ EY-01F ■フレーム価格(マットレス別売)

LG レッグ 30160(WN:3/NA:4)(123)70		DR 引き出し付き 30160(WN:1/NA:2)(123)70	
サイズ	フレーム税込価格 (本体価格)	サイズ	フレーム税込価格 (本体価格)
シングル	¥71,500 (¥65,000)	シングル	¥93,500 (¥85,000)
セミダブル	¥82,500 (¥75,000)	セミダブル	¥104,500 (¥95,000)
ダブル	¥93,500 (¥85,000)	ダブル	¥115,500 (¥105,000)

[主材]化粧板
[床板]スノコ床板

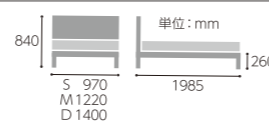

エディ EY-02C ■フレーム価格(マットレス別売)

LG レッグ 30160(WN:7/NA:8)(123)70		DR 引き出し付き 30160(WN:5/NA:6)(123)70	
サイズ	フレーム税込価格 (本体価格)	サイズ	フレーム税込価格 (本体価格)
シングル	¥82,500 (¥75,000)	シングル	¥104,500 (¥95,000)
セミダブル	¥93,500 (¥85,000)	セミダブル	¥115,500 (¥105,000)
ダブル	¥104,500 (¥95,000)	ダブル	¥126,500 (¥115,000)

[主材]化粧板
[床板]スノコ床板

ヘッドボードのスリット部分にLED照明付き
スイッチ付1口スライドコンセント付き
S/Mサイズは向かって左1箇所のみ、
Dサイズは左1箇所と右は1口スライドコンセント有り



エディ EY-03C ■フレーム価格(マットレス別売)

LG レッグ 30161(WN:1/NA:2)(123)70		DR 引き出し付き 30161(WN:09/NA:10)(123)70	
サイズ	フレーム税込価格 (本体価格)	サイズ	フレーム税込価格 (本体価格)
シングル	¥82,500 (¥75,000)	シングル	¥104,500 (¥95,000)
セミダブル	¥93,500 (¥85,000)	セミダブル	¥115,500 (¥105,000)
ダブル	¥104,500 (¥95,000)	ダブル	¥126,500 (¥115,000)

[主材]化粧板
[床板]スノコ床板

ヘッドボードの左右にLED照明付き
(側面・上面のアクリル板をはめ込んだ開口部から
間接照明のようにお部屋を照らします)
スイッチ付1口スライドコンセント付き
S/Mサイズは向かって左1箇所のみ、
Dサイズは左1箇所と右は1口スライドコンセント有り

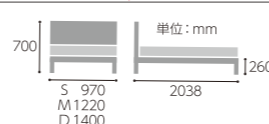

カラーをお選びいただけます



ボトムをお選びいただけます



和のやすらぎが生まれるタタミベッド



タタミーノエルダー01

立ち上がりやすく
設計された
フレーム高さ

布団サイズにも対応、選べるフットボード

長さ210cmの一般的なふとんが敷けるロングタイプと、195cmのマットレスサイズのふとんが敷けるレギュラータイプからお選び頂けます。ロングタイプはシェルフ付きです。



タタミーノエルダー01

05022(S:5/SL:6)190		
サイズ	税込価格 (本体価格)	単位: mm
シングル	¥102,300 (¥93,000)	775
シングルロング	¥111,100 (¥101,000)	1030

[主材]化粧板 [床板]板床板/タタミ
[カラー]ダークブラウン(GDB) ※サイドフレーム下: 275mm



タタミーノエルダー03

タタミーノエルダー03

05022(S:29/SL:30)190		
サイズ	税込価格 (本体価格)	単位: mm
シングル	¥107,800 (¥98,000)	775
シングルロング	¥116,600 (¥106,000)	1080

[主材]化粧板 [床板]板床板/タタミ
[カラー]ダークブラウン(GDB)
[特長]LED照明・小引き出し2杯 スwitch付1口スライドコンセント付き

オプション



サイドフレームの自由な位置に取付けられる立ち上がり支援バーです。

起き上がり支援バー

050225000		
税込価格 (本体価格)	[主材]パーティ材	[カラー]GDB
¥23,100 (¥21,000)		

70年以上眠りを研究し、
たどり着いた答えがフランスベッドのマットレスです。

理想的な寝姿勢を保ち、優れた通気性をもつ「高密度連続スプリング®」

高密度連続スプリング®
について詳しくはこちら



身体を面全体で受け止め、寝返りしやすい
フランスベッドだけの高密度連続スプリング®

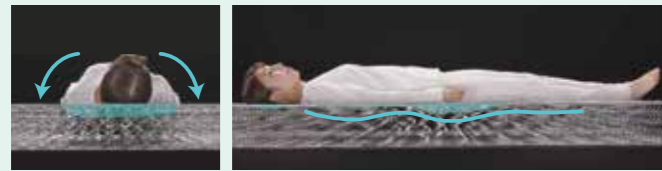

面で支えるので寝返りがしやすい

適度な硬さで自然な寝姿勢をたもつ

通気性に優れたスプリングだから、
いつでも爽やかな寝心地で深い眠りに導きます

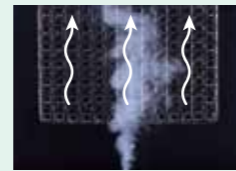

「高密度連続スプリング」構造
内部に湿気を溜めない



ポケットコイル構造
湿気を溜め込みやすい

※当社比

独自技術でマットレスの端を強化。有効面積が大幅にアップした「プロ・ウォール®」

マットレスの端をフランスベッド独自の技術
「コールドキュアフォーム一体成形」で強化



安定感のある寝心地を実現します。
端が沈み込まず有効面積も広がる
ので、感覚的にワンサイズ上の寝心
地を実感できます。



2台並べても
つぎ目が気になりにくい

マットレスを2台並べても、しっかりと
支えてつぎ目が気になりません。
さらに、沈み込まないので楽に立
ち上がりが可能です。

銀イオンによる除菌機能系を使用した、キレイがつづく「キュリエス・エージー®」

「抗菌」や「制菌」よりも高い機能の「除菌」

菌数変化のイメージ

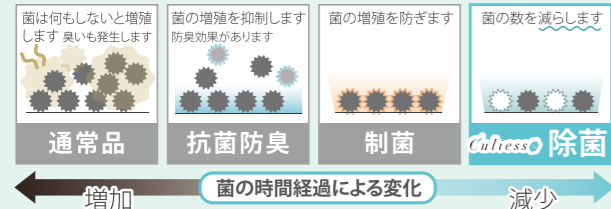

悪臭の原因菌も強力除菌! キュリエス・エージー®の除菌機能系は「抗菌防臭」や「制菌」で機能が実証されている
菌の種類より幅広い菌類への機能が実証されています。

「キュリエス・エージー®」には、菌を減らす
「除菌」機能があることが実証されました



Culie's®

特殊素材「プレスエアーエクストラ®」の高い反発力で寝姿勢をサポート

高密度連続スプリング®と相性の良い特殊素材で、
高い反発力と呼吸をするように湿気を逃す通気性が特徴

ポリエステル三次元スプリング構造体「プレスエアーエクストラ®」が高い弾力で寝姿勢を保ちます。
さらに通気性もよく、熱にも強いので電気毛布も安心してお使いいただけます。抗菌防臭と制菌加工の
認証基準(通称:SEK基準)もクリアしています。



LIFE TREATMENT

ライフトリートメント マットレス

● LT マットレス共通仕様

[スプリング] 高密度連続スプリング®
[生地] ダブルニット生地(除菌機能糸使用)
[機能] 防ダニ、抗菌防臭加工、除菌効果(キュリエス・エージー®)
※SS-ワイドダブルウォールサイズは受注生産(納期:約4週間) LT-5000は納期:約3週間)
LTマットレス共通サイズ: W [SS] 850 [シングル] 970 [セミダブル] 1220 [ダブル] 1400
[ワイドダブル] 1540 [クイーン] 1710 × L1950(ロング:2050) × H280 単位:mm

● 硬さをお選びいただけます

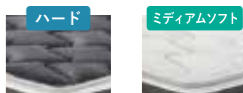

表生地の色が硬さによって変わります



LT-5000 ハード

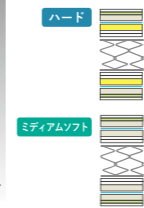

LT-5000 ハード ミディアムソフト

詰め物に羊毛を使用し、生地に除菌機能を持たせた高衛生マットレス

サイズ	重量(ハード/ミディアムソフト)	税込価格 (本体価格)	コード(ハード/ミディアムソフト)
SS*	21/17kg	¥143,000 (¥130,000)	30122(6/7)000
シングル	23/20kg	¥143,000 (¥130,000)	30122(6/7)100
セミダブル	29/24kg	¥165,000 (¥150,000)	30122(6/7)200
ダブル	33/28kg	¥187,000 (¥170,000)	30122(6/7)300
ワイドダブル*	36/30kg	¥209,000 (¥190,000)	30122(6/7)600
クイーン*	41/33kg	¥286,000 (¥260,000)	30122(6/7)700

[詰物] 羊毛綿
※両面仕様



LT-7000 ミディアムソフト

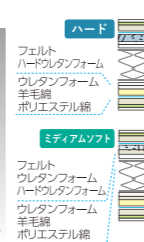

LT-7000 ハード ミディアムソフト

除菌機能に加え、片面にプレスエアー®を採用した高衛生マットレス

サイズ	重量(ハード/ミディアムソフト)	税込価格 (本体価格)	コード(ハード/ミディアムソフト)
SS*	22/17kg	¥192,500 (¥175,000)	30123(2/3)000
シングル	25/19kg	¥192,500 (¥175,000)	30123(2/3)100
セミダブル	31/23kg	¥214,500 (¥195,000)	30123(2/3)200
ダブル	35/26kg	¥236,500 (¥215,000)	30123(2/3)300
ワイドダブル*	39/29kg	¥258,500 (¥235,000)	30123(2/3)600
クイーン*	43/33kg	¥385,000 (¥350,000)	30123(2/3)700

[キルト] ジャンプキルトパターン
[詰物] 羊毛綿、ハード:プレスエアーエクストラ®、ミディアムソフト:プレスエアーエクストララシルキー®
※表・裏共に使用できますが、仕様が違いため感触は異なります。



LT-5500PW ミディアムソフト

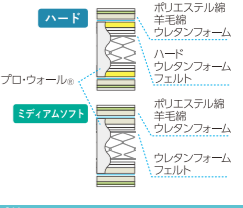

LT-5500PW ハード ミディアムソフト

詰め物に羊毛を使用し、生地に除菌機能を持たせた高衛生マットレス

サイズ	重量(ハード/ミディアムソフト)	税込価格 (本体価格)	コード(ハード/ミディアムソフト)
SS*	24/20kg	¥181,500 (¥165,000)	3012(28/30)000
シングル	26/22kg	¥181,500 (¥165,000)	3012(28/30)100
セミダブル	33/27kg	¥203,500 (¥185,000)	3012(28/30)200
ダブル	37/31kg	¥225,500 (¥205,000)	3012(28/30)300
ワイドダブル*	41/34kg	¥247,500 (¥225,000)	3012(28/30)600
クイーン*	46/37kg	¥363,000 (¥330,000)	3012(28/30)700

[仕様] プロ・ウォール®仕様
[詰物] 羊毛綿
※両面仕様



(ロングサイズ) 3012(ハード:29/ミディアムソフト:31)(012367)00



LT-7700PW ハード

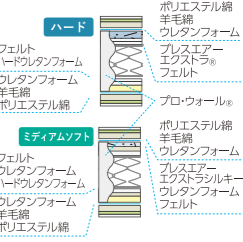

LT-7700PW ハード ミディアムソフト

除菌機能に加え、片面にプレスエアー®を採用した高衛生マットレス

サイズ	重量(ハード/ミディアムソフト)	税込価格 (本体価格)	コード(ハード/ミディアムソフト)
SS*	24/20kg	¥231,000 (¥210,000)	30123(4/6)000
シングル	27/22kg	¥231,000 (¥210,000)	30123(4/6)100
セミダブル	33/27kg	¥253,000 (¥230,000)	30123(4/6)200
ダブル	38/31kg	¥275,000 (¥250,000)	30123(4/6)300
ワイドダブル*	41/33kg	¥297,000 (¥270,000)	30123(4/6)600
クイーン*	46/37kg	¥462,000 (¥420,000)	30123(4/6)700

[仕様] プロ・ウォール®仕様
[キルト] ジャンプキルトパターン
[詰物] 羊毛綿、ハード:プレスエアーエクストラ®, ミディアムソフト:プレスエアーエクストララシルキー®
※表・裏共に使用できますが、仕様が違いため感触は異なります。



(ロングサイズ) 30123(ハード:5/ミディアムソフト:7)(012367)00



LT-9000 ハード



LT-9000 ハード ミディアムソフト

除菌機能に加え、両面にプレスエアー®を採用した高衛生マットレス

サイズ	重量(ハード/ミディアムソフト)	税込価格 (本体価格)	コード(ハード/ミディアムソフト)
SS*	24/18kg	¥242,000 (¥220,000)	30123(8/9)000
シングル	27/21kg	¥242,000 (¥220,000)	30123(8/9)100
セミダブル	34/25kg	¥264,000 (¥240,000)	30123(8/9)200
ダブル	38/29kg	¥286,000 (¥260,000)	30123(8/9)300
ワイドダブル*	42/32kg	¥308,000 (¥280,000)	30123(8/9)600
クイーン*	47/35kg	¥484,000 (¥440,000)	30123(8/9)700

[キルト] ジャンプキルトパターン
[詰物] 羊毛綿、ハード:プレスエアーエクストラ®, ミディアムソフト:プレスエアーエクストララシルキー®
※両面仕様



LT-9900PW ミディアムソフト

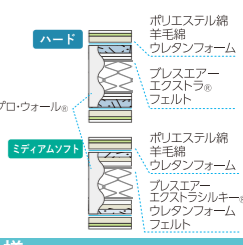

LT-9900PW ハード ミディアムソフト

除菌機能に加え、両面にプレスエアー®を採用した高衛生マットレス

サイズ	重量(ハード/ミディアムソフト)	税込価格 (本体価格)	コード(ハード/ミディアムソフト)
SS*	27/21kg	¥280,500 (¥255,000)	30124(0/2)000
シングル	30/23kg	¥280,500 (¥255,000)	30124(0/2)100
セミダブル	37/28kg	¥302,500 (¥275,000)	30124(0/2)200
ダブル	42/32kg	¥324,500 (¥295,000)	30124(0/2)300
ワイドダブル*	46/35kg	¥346,500 (¥315,000)	30124(0/2)600
クイーン*	51/39kg	¥561,000 (¥510,000)	30124(0/2)700

[仕様] プロ・ウォール®仕様
[キルト] ジャンプキルトパターン
[詰物] 羊毛綿、ハード:プレスエアーエクストラ®, ミディアムソフト:プレスエアーエクストララシルキー®
※両面仕様



(ロングサイズ) 30124(ハード:1/ミディアムソフト:3)(012367)00

LT-5500PW / LT-7700PW / LT-9900PWにはロングサイズがございます。各サイズ¥22,000(¥20,000)アップ、クイーンサイズは¥44,000(¥40,000)アップ ※受注生産:納期 約4週間



TW-100

高密度連続スプリング®を採用したスタンダードモデル

サイズ	重量	税込価格 (本体価格)	コード
SS	15kg	¥60,500 (¥55,000)	301470000
シングル	17kg	¥60,500 (¥55,000)	301470100
セミダブル	21kg	¥71,500 (¥65,000)	301470200
ダブル	24kg	¥82,500 (¥75,000)	301470300
ワイドダブル	26kg	¥93,500 (¥85,000)	301470600

[生地]ダブルニット生地
※両面仕様
※SS・ワイドダブルサイズは受注生産(納期:約3週間)

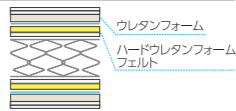

TW-101Ag

高密度連続スプリング®にキュリエス・エージー®仕様を組み合わせたマットレス

サイズ	重量	税込価格 (本体価格)	コード
SS	15kg	¥88,000 (¥80,000)	301474000
シングル	17kg	¥88,000 (¥80,000)	301474100
セミダブル	21kg	¥99,000 (¥90,000)	301474200
ダブル	24kg	¥110,000 (¥100,000)	301474300
ワイドダブル	26kg	¥121,000 (¥110,000)	301474600

[生地]ダブルニット生地(除菌機能糸使用)
[機能]除菌効果(キュリエス・エージー®)
※両面仕様
※SS・ワイドダブルサイズは受注生産(納期:約3週間)

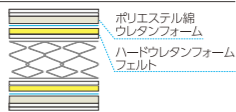

TW-200

高密度連続スプリング®と羊毛入りのミディアムソフトタイプ

サイズ	重量	税込価格 (本体価格)	コード
SS	17kg	¥82,500 (¥75,000)	301471000
シングル	19kg	¥82,500 (¥75,000)	301471100
セミダブル	23kg	¥93,500 (¥85,000)	301471200
ダブル	27kg	¥104,500 (¥95,000)	301471300
ワイドダブル	29kg	¥115,500 (¥105,000)	301471600
クィーン	34kg	¥165,000 (¥150,000)	301471700
キング	38kg	¥187,000 (¥170,000)	301471800

[生地]ダブルニット生地
※両面仕様
※SS・ワイドダブル・クィーン・キングサイズは受注生産(納期:約3週間)
※クィーン・キングサイズは一枚仕様曲げ加工仕上げ

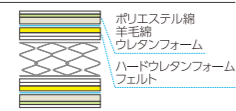

TW-105PW

TW-100マットレスのプロ・ウォール®仕様マットレス

サイズ	重量	税込価格 (本体価格)	コード
SS	18kg	¥99,000 (¥90,000)	302531000
シングル	20kg	¥99,000 (¥90,000)	302531100
セミダブル	25kg	¥110,000 (¥100,000)	302531200
ダブル	29kg	¥121,000 (¥110,000)	302531300
ワイドダブル	32kg	¥132,000 (¥120,000)	302531600

[生地]ダブルニット生地
[仕様]プロ・ウォール®仕様
※両面仕様
※SS・ワイドダブルサイズは受注生産(納期:約4週間)

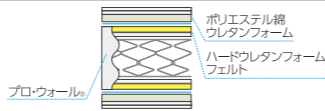

TW-102Ag-PW

TW-101Agマットレスのプロ・ウォール®仕様マットレス

サイズ	重量	税込価格 (本体価格)	コード
SS	18kg	¥126,500 (¥115,000)	301475000
シングル	20kg	¥126,500 (¥115,000)	301475100
セミダブル	24kg	¥137,500 (¥125,000)	301475200
ダブル	27kg	¥148,500 (¥135,000)	301475300
ワイドダブル	29kg	¥159,500 (¥145,000)	301475600

[生地]ダブルニット生地(除菌機能糸使用)
[仕様]プロ・ウォール®仕様
[機能]除菌効果(キュリエス・エージー®)
※両面仕様
※SS・ワイドダブルサイズは受注生産(納期:約4週間)

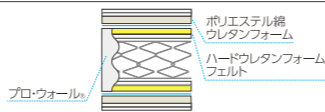

MH-200ハード

TW-200マットレスをハードタイプに仕上げたマットレス

●通常サイズ				●ロングサイズ			
サイズ	重量	税込価格 (本体価格)	コード	サイズ	重量	税込価格 (本体価格)	コード
SS	17kg	¥82,500 (¥75,000)	301855(012367)00	SSL	18kg	¥93,500 (¥85,000)	301856(012367)00
シングル	19kg	¥82,500 (¥75,000)		SL	24kg	¥93,500 (¥85,000)	
セミダブル	23kg	¥93,500 (¥85,000)		ML	26kg	¥104,500 (¥95,000)	
ダブル	27kg	¥104,500 (¥95,000)		DL	30kg	¥115,500 (¥105,000)	
ワイドダブル	31kg	¥115,500 (¥105,000)		WDL	33kg	¥126,500 (¥115,000)	
クィーン	35kg	¥165,000 (¥150,000)		QL	37kg	¥187,000 (¥170,000)	

[スプリング]高密度連続スプリング®
[生地]ダブルニット生地
[機能]防ダニ・抗菌防臭加工
※両面仕様
※SS・ワイドダブルサイズは受注生産(納期:約3週間)
※Qサイズは一枚仕様曲げ加工仕上げ

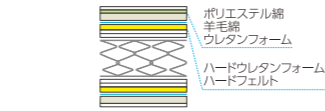

しなやかでソフトなワンランク上の寝心地のマットレス

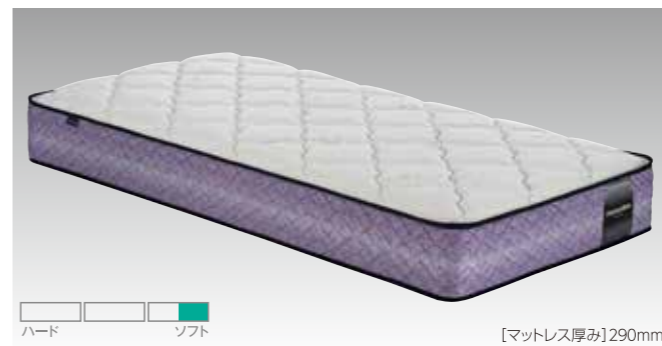

FB-CO-DLX

高弾性フェルトにプロファイルウレタンが、しなやかでソフトな寝心地を実現

サイズ	重量	税込価格 (本体価格)	コード
SS	14kg	¥148,500 (¥135,000)	302529000
シングル	16kg	¥148,500 (¥135,000)	302529100
セミダブル	20kg	¥170,500 (¥155,000)	302529200
ダブル	23kg	¥192,500 (¥175,000)	302529300
ワイドダブル	25kg	¥214,500 (¥195,000)	302529600
クィーン	28kg	¥297,000 (¥270,000)	302529700

[スプリング]高密度連続スプリング®
[生地]ダブルニット生地(除菌機能糸仕様)
[機能]防ダニ・抗菌防臭加工、
除菌効果(キュリエス・エージー®)
※両面仕様

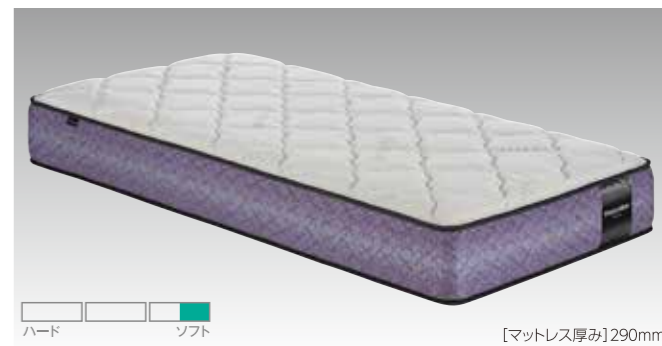
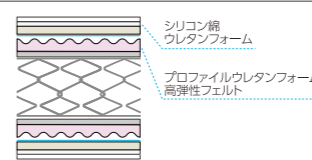

FB-CO-プレミアム

しなやかでソフトな寝心地のFB-CO-DLXマットレスのプロ・ウォール®仕様

サイズ	重量	税込価格 (本体価格)	コード
SS	17kg	¥187,000 (¥170,000)	302530000
シングル	19kg	¥187,000 (¥170,000)	302530100
セミダブル	24kg	¥209,000 (¥190,000)	302530200
ダブル	27kg	¥231,000 (¥210,000)	302530300
ワイドダブル	30kg	¥253,000 (¥230,000)	302530600
クィーン	34kg	¥374,000 (¥340,000)	302530700

[スプリング]高密度連続スプリング®
[生地]ダブルニット生地(除菌機能糸仕様)
[機能]防ダニ・抗菌防臭加工、
除菌効果(キュリエス・エージー®)
※両面仕様

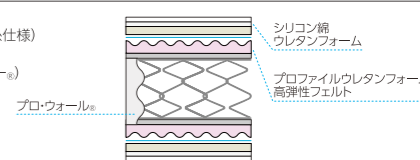

FB-CO-STD

高弾性フェルト仕様でよりしなやかな感触を実現

サイズ	重量	税込価格 (本体価格)	コード
SS	13kg	¥99,000 (¥90,000)	302528000
シングル	15kg	¥99,000 (¥90,000)	302528100
セミダブル	19kg	¥110,000 (¥100,000)	302528200
ダブル	22kg	¥121,000 (¥110,000)	302528300
ワイドダブル	24kg	¥132,000 (¥120,000)	302528600

[スプリング]高密度連続スプリング®
[生地]ダブルニット生地
[機能]防ダニ・抗菌防臭加工
※両面仕様

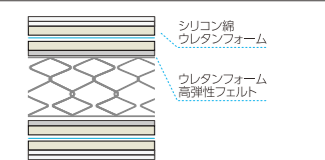

●マットレス共通サイズ

W[SS]850/[シングル]970/[セミダブル]1220[ダブル]1400/[ワイドダブル]1540/[クィーン]1710/[キング]1950×L1950mm
(ロングサイズ:L2050mm)

■マットレスの機能マーク一覧

	高密度連続スプリング® マットレスの通気性と寝姿勢を両立するスプリング。		プロ・ウォール® マットレスの端を強化し、洗込みを防ぎます。		プラスエア® プラスエア®エクストラ®/プラスエア®エクストラシルキー® 抜群の通気性と優れた反発力で眠りをサポート。硬さによってお選びいただけます。
	キュリエス・エージー® 除菌機能糸を使用したきれいがつづくマットレス生地。		羊毛 吸湿性と保温性に優れた羊毛を使用。		抗菌防臭 細菌の増殖を抑制し、臭いも防ぎます。
	日本製		衛生 衛生と環境負荷に配慮した全日本ベッド工業会認定の「衛生マットレス」の基準を満たしています。		防ダニ ダニへの忌避効果があります。

フランスベッドだから作ることができる
座り心地も寝心地も良いソファベッドです。



フランスベッドのマットレスと同じ高密度連続スプリング®を搭載し、本格的なベッドの寝心地を実現。ボトムはレッグとストレージから選べます。



ベッド時



座面下が大容量の
ストレージになっています
(収納BOXサイズ:W845×D660×H165(2箇所))

スィミー-Basic(レッグタイプ)

3405300(カラー)0	税込価格	(本体価格)
	¥121,000	(¥110,000)

[サイズ] W1920×D880 ~1110×H820×SH430mm
[重量] 41kg
[張材] ポリエステル 100%
[クッション材] 高密度連続スプリング® / ウェービングバンド
ウレタンフォーム / 樹脂綿
[カラー] グリーン(2) / ベージュ(6) / グレー(7)

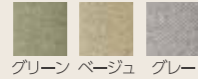

スィミー-Basic(ストレージタイプ)

3405310(カラー)0	税込価格	(本体価格)
	¥132,000	(¥120,000)

[サイズ] W1920×D880 ~1110×H820×SH430mm
[重量] 47kg
[張材] ポリエステル 100%
[クッション材] 高密度連続スプリング® / ウェービングバンド
ウレタンフォーム / 樹脂綿
[カラー] グリーン(2) / ベージュ(6) / グレー(7)



革張りだからリビングにもぴったり。高品質マットレスに採用されている高密度連続スプリング®搭載で寝心地も快適。

ルーカス

3400210(カラー)0	税込価格	(本体価格)
	¥176,000	(¥160,000)

[サイズ] W1920×D880~1070×H820×SH420mm
[重量] 60kg
[張材] 本革張り(一部合成皮革)
[クッション材] 高密度連続スプリング® / ウレタンフォーム / 樹脂綿
[カラー] テラコッタ(6) / ブラック(8)



ベッド時



ソファの時はコンパクト、広げればしっかりベッドサイズになる伸長式ソファベッド。

ワーモⅡ

050405(サイズ)(カラー)0	税込価格	(本体価格)
シングル	¥126,500	(¥115,000)
セミダブル	¥148,500	(¥135,000)

[サイズ(本体)]
S(1) W950×D960~1900×H800~370×SH370mm
M(2) W1200×D960~1900×H800~370×SH370mm
[重量] S41kg / M48kg
[張材] ファブリック(ポリエステル100%)
[クッション材] ウレタンフォーム
[カラー] ライトグリーン(2) / グレー(3)
※クッション1個付き



ベッド時



操作方法

らくピタ

実用新案取得!*

これからの
ベッドパッドは
「置くだけ!」



ベッドメイキングは時間もかかるし面倒…
そんな常識を「らくピタ」で変えよう!

らくピタについて
詳しくはこちら▶



ベッドメイキングが
10秒で完了!?



マットレスを
ずらしながらの
作業は
腰に負担が…



重い
マットレスに
ゴムをかける
のが大変!

マットレスを立てても落ちにくい驚異のスレにくさ

生地自体が滑りにくい新素材
東しの「ミルコット」を使用。
後加工の滑り止めと違い
劣化や剥離の心配がありません。

スベリ止めゴムが
なくなりました!

*実用新案登録済
登録第3237456号

楽々ベッドメイキングお買い得セット

らくピタベッドパッド + 専用シーツ(2枚) + マットレスカバー(1枚)

らくピタ パイル抗菌パッドのセット
には専用シーツは含まれません。

ライフトリートメントマットレスと連動したららくピタベッドパッド。



ミディアムソフト

ハード

<ミディアムソフト>保温性・弾力性に優れたソフトな風合いの羊毛わた。
<ハード>保温性・弾力性に優れしっかりと硬さの3層構造羊毛わた。
側生地は除菌機能糸を使用。
フランスベッドのLTマットレスと硬さが連動しています。



英国製羊毛わた使用

らくピタLTフィット 羊毛ベッドパッドDLX

ミディアムソフト	ハード
360326(123678)00	360327(123678)00
シングル 97×195cm 1.1kg	シングル 97×195cm 1.2kg
セミダブル 122×195cm 1.4kg	セミダブル 122×195cm 1.5kg
ダブル 140×195cm 1.6kg	ダブル 140×195cm 1.7kg
ワイドダブル 154×195cm 1.8kg	ワイドダブル 154×195cm 1.9kg
クィーン 170×195cm 2.0kg	クィーン 170×195cm 2.1kg
キング 195×195cm 2.3kg	キング 195×195cm 2.4kg

[詰物] 羊毛100%(英国羊毛)
[製地] 表地:ポリエステル46%、アクリル54%(5%除菌機能糸使用)
裏地:ポリエステル100%
裏地:ポリエステル60%、ポリウレタン40%(防滑生地)

洗濯機で洗える

日本製

お買い得セット

らくピタLTフィット 羊毛ベッドパッドDLX +らくピタ専用シーツ(2枚) +マットレスカバー(1枚)	税込価格 (本体価格)
シングル	¥52,800 (¥48,000)
セミダブル	¥58,300 (¥53,000)
ダブル	¥63,800 (¥58,000)
ワイドダブル	¥69,300 (¥63,000)
クィーン	¥77,000 (¥70,000)
キング	¥84,700 (¥77,000)

ミディアムソフト
360315(123678)(カラー)0
ハード
360316(123678)(カラー)0

お買い得セット

らくピタ 羊毛ベッドパッドⅡ +らくピタ専用シーツ(2枚) +マットレスカバー(1枚)	税込価格 (本体価格)
シングル	¥36,300 (¥33,000)
セミダブル	¥40,700 (¥37,000)
ダブル	¥45,100 (¥41,000)
ワイドダブル	¥49,500 (¥45,000)
クィーン	¥55,000 (¥50,000)
キング	¥60,500 (¥55,000)

360317(123678)(カラー)0
ホワイト(00) ベージュ(60)

英国羊毛100%使用。冬は暖かく、夏も快適。1年中お使いいただけます。



THE CAMPAIGN FOR WOOL
Patron: HRH The Prince of Wales
キャンペーン・フォー・ウール
チャールズ英皇太子が提唱する、
全世界的な羊毛の普及活動に参
加しています。



英国製羊毛わた使用

らくピタ 羊毛ベッドパッドⅡ

	詰物重量	税込価格 (本体価格)
シングル 97×195cm	0.5kg	¥21,450 (¥19,500)
セミダブル 122×195cm	0.7kg	¥24,200 (¥22,000)
ダブル 140×195cm	0.9kg	¥26,950 (¥24,500)
ワイドダブル 154×195cm	1.0kg	¥29,700 (¥27,000)
クィーン 170×195cm	1.2kg	¥32,450 (¥29,500)
キング 195×195cm	1.4kg	¥35,200 (¥32,000)

[詰物] 羊毛100%(英国羊毛)
[製地] 表地:ポリエステル80%、綿20%
裏地:ポリエステル100%
裏地:ポリエステル60%、ポリウレタン40%(防滑生地)

洗濯機で洗える

ふわふわのタオルに包まれるような、心地よい肌触りにうっとり。
カバー無しでご使用になれます。



タオルのような敷きパッドな
ので、直接肌に当ててお使
いただけます。
ダニを寄せづらく仕様
です。

らくピタ パイル抗菌パッド

	詰物重量	税込価格 (本体価格)
シングル 97×195cm	0.37kg	¥18,700 (¥17,000)
セミダブル 122×195cm	0.47kg	¥20,900 (¥19,000)
ダブル 140×195cm	0.54kg	¥23,100 (¥21,000)
ワイドダブル 154×195cm	0.6kg	¥25,300 (¥23,000)
クィーン 170×195cm	0.66kg	¥27,500 (¥25,000)
キング 195×195cm	0.76kg	¥29,700 (¥27,000)

[製地] ポリエステル100%
[製地] 表地:ポリエステル60%、綿40%
裏地:ポリエステル100%(不織布)
裏地:ポリエステル60%、ポリウレタン40%(防滑生地)

洗濯機で洗える

日本製

らくピタ専用シーツ

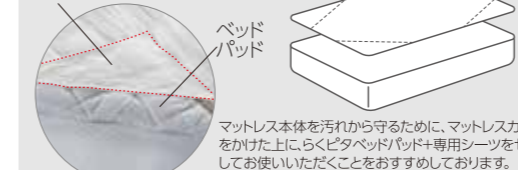

四隅を入れ込むだけの簡単メーキング
マットレス本体を汚れから守るために、マットレスカバー
をかけた上、らくピタベッドパッド+専用シーツをセット
してお使いいただくことをおすすめしております。

らくピタ簡単シーツ

	税込価格 (本体価格)
シングル 97×195cm	¥6,050 (¥5,500)
セミダブル 122×195cm	¥6,600 (¥6,000)
ダブル 140×195cm	¥7,150 (¥6,500)
ワイドダブル 154×195cm	¥7,700 (¥7,000)
クィーン 170×195cm	¥8,800 (¥8,000)
キング 195×195cm	¥9,900 (¥9,000)

[素材] 綿100%(抗菌防臭加工)

マットレスカバー「ライン&アースN」

	税込価格 (本体価格)
シングル 97×195cm	¥7,700 (¥7,000)
セミダブル 122×195cm	¥8,800 (¥8,000)
ダブル 140×195cm	¥9,900 (¥9,000)
ワイドダブル 154×195cm	¥11,000 (¥10,000)
クィーン 170×195cm	¥12,100 (¥11,000)
キング 195×195cm	¥13,200 (¥12,000)

[素材] 綿100%(ドビー織り・抗菌防臭加工)



ホワイト(00) ベージュ(60)

ホワイト(00) ベージュ(60)

ホワイト(00) ベージュ(60)

ホワイト(00) ベージュ(60)

上質な寝具がセットでそろう、お得なメーカーセット

ベッドパッドとカバーの基本セット

お得な
3
点セット

- ベッドパッド 1枚
- マットレスカバー 2枚

上質な羽毛ふとんまで揃った寝具一式

お得な
7
メーカー
点セット

- ベッドパッド 1枚
- マットレスカバー 2枚
- 羽毛ふとん 1枚
- 掛けふとんカバー 1枚
- ピロ（枕）1枚
- ピロケース 1枚

※ダブルサイズ以上は、ピロ・ピロケースが各2個の7点セットになります。

① 選べるベッドパッド



グッドスリーププラス バイオベッドパッド

■手軽にお洗濯OKで、抗菌防臭機能もプラス。
 【詰物】ポリエステル100%（抗菌防臭加工）
 【側地】ポリエステル65%、綿35%
 ※4角スベリ止めゴム付
 ※洗濯ネット付



羊毛メッシュベッドパッド

■冬は暖かく、夏は涼しいオールシーズン使えます。
 ■羊毛の暖かさやメッシュの通気性で、サラッとべたつかず快適にお使いいただけます。
 ■保温効果が高く弾力性がある、英国産ヒルダナー種羊毛100%使用。
 【詰物】羊毛100%（英国産羊毛）
 【側地】表地：ポリエステル80%、綿20%
 裏中地：ポリエステル100% 裏地：ポリエステル100%（メッシュ）
 ※4角スベリ止めゴム付



オールシーズンメッシュベッドパッド

■夏は湿気を放出、冬温もりをキープする高性能繊維「モイスケア®」を使用。オールシーズン快適に使えます。
 【詰物】ポリエステル70%、合成繊維（モイスケア）30%
 【側地】表地：ポリエステル60%、ナイロン40%
 裏地：ポリエステル65%、綿35%
 ※4角スベリ止めゴム付

セレクト3点セットのみ選べます

②～⑤ 選べるカバーリング



エッフェスタンダード

丈夫な100%コットン、平織でベーシックなカバーです。
 【素材】綿100%（抗菌防臭加工）
 ※3点セットのみ薄型マットレス用カバーが選べます。



ライン&アースN

やわらかい肌触りに、ストライプデザインのシンプルなカバーです。
 【素材】綿100%（ドビー織り・抗菌防臭加工）



エッフェプレミアム

ドレスシャツなどに使用されている、光沢とシなやかな仕上がりのフランネル生地を使用したカバーです。
 【素材】綿100%（フランス綾織）

セレクト3点セット
カバーリングセット内容
マットレスカバー 2枚

メーカー7点セット
カバーリングセット内容
マットレスカバー 2枚
掛けふとんカバー 1枚
ピロケース 1枚※

※同種類・同色となります。
 ※ダブルサイズ以上は、ピロケースが2枚セットになります。

⑥ 選べる羽毛布団



LT OZ-02 RS-90 1枚タイプ

【詰物】ハンガリー産
 ホワイトダックダウン90%、フェザー10%
 【詰物重量】S:1.2kg/D:1.7kg/Q:2.0kg
 FK:1.1kg×2枚
 【側地】ポリエステル85%、綿15%



LT OZ-02 AS-90 合掛け+肌掛け

【詰物】ハンガリー産
 ホワイトダックダウン90%、フェザー10%
 【詰物重量】S:0.9+0.3kg/D:1.3+0.4kg
 Q:1.5+0.5kg/FK:(0.8kg+0.3kg)×2セット
 【側地】ポリエステル85%、綿15%



LT JO-03 AS-90 合掛け+肌掛け

【詰物】ポーランド産
 ホワイトグースダウン90%、フェザー10%
 【詰物重量】S:0.9+0.3kg/D:1.3+0.4kg
 Q:1.5+0.5kg/FK:(0.8kg+0.3kg)×2セット
 【側地】ポリエステル85%、綿15%

キングサイズは
 シングル2枚を
 つけて使用する
 FK（ファミリーキング）
 タイプとなります。



2枚を縫ってシングルサイズ2枚としてもお使いいただけます。（セットのカバーはキングサイズとなります。）

⑦ ピロ（枕）



フェザーピロ

■感触のよい水鳥のフェザーを使用。
 ■吸湿発散性に優れ、湿気と熱がこもらず快適に眠れます。
 【詰物】フェザー100%
 【側地】綿100%
 ※ダブルサイズ以上は2個セットになります。

セレクト3点セット



グッドスリープ
プラス
バイオ
ベッドパッド



羊毛メッシュ
ベッドパッド



オールシーズン
メッシュ
ベッドパッド

※カバーリングは同種類・同色となります。

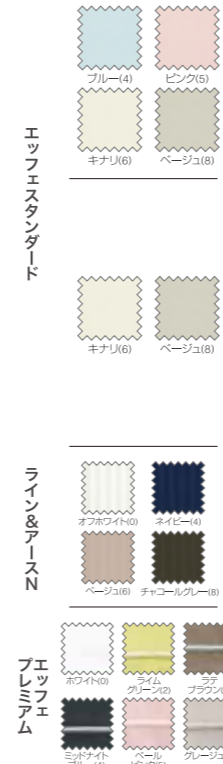

	税込価格 (本体価格)	コード	税込価格 (本体価格)	コード	税込価格 (本体価格)	コード
S	¥18,700 (¥17,000)	3601571(ｶｰ)-J0	¥26,400 (¥24,000)	3601681(ｶｰ)-J0	¥31,900 (¥29,000)	3601741(ｶｰ)-J0
M	¥22,000 (¥20,000)	3601572(ｶｰ)-J0	¥30,800 (¥28,000)	3601682(ｶｰ)-J0	¥38,500 (¥35,000)	3601742(ｶｰ)-J0
D	¥25,300 (¥23,000)	3601573(ｶｰ)-J0	¥35,200 (¥32,000)	3601683(ｶｰ)-J0	¥44,000 (¥40,000)	3601743(ｶｰ)-J0
WD	¥28,600 (¥26,000)	3601576(ｶｰ)-J0	¥39,600 (¥36,000)	3601686(ｶｰ)-J0	¥50,600 (¥46,000)	3601746(ｶｰ)-J0
Q	¥31,900 (¥29,000)	3601577(ｶｰ)-J0	¥44,000 (¥40,000)	3601687(ｶｰ)-J0	¥56,100 (¥51,000)	3601747(ｶｰ)-J0
K	¥36,300 (¥33,000)	3601578(ｶｰ)-J0	¥48,400 (¥44,000)	3601688(ｶｰ)-J0	¥61,600 (¥56,000)	3601748(ｶｰ)-J0
薄型 シングル	¥18,700 (¥17,000)	3601591(ｶｰ)-J0	¥26,400 (¥24,000)	3601701(ｶｰ)-J0	¥31,900 (¥29,000)	3601801(ｶｰ)-J0
SS	¥17,600 (¥16,000)	3601570(ｶｰ)-J0	¥24,200 (¥22,000)	3601680(ｶｰ)-J0	¥29,700 (¥27,000)	3601740(ｶｰ)-J0
Y	¥17,600 (¥16,000)	3601579(ｶｰ)-J0	¥24,200 (¥22,000)	3601689(ｶｰ)-J0	---	---
WS	¥22,000 (¥20,000)	3601574(ｶｰ)-J0	¥30,800 (¥28,000)	3601684(ｶｰ)-J0	---	---
SL	¥22,000 (¥20,000)	3601581(ｶｰ)-J0	¥30,800 (¥28,000)	3601691(ｶｰ)-J0	---	---
ML	¥25,300 (¥23,000)	3601582(ｶｰ)-J0	¥35,200 (¥32,000)	3601692(ｶｰ)-J0	---	---
DL	¥28,600 (¥26,000)	3601583(ｶｰ)-J0	¥39,600 (¥36,000)	3601693(ｶｰ)-J0	---	---
WDL	¥31,900 (¥29,000)	3601586(ｶｰ)-J0	¥44,000 (¥40,000)	3601696(ｶｰ)-J0	---	---
QL	¥35,200 (¥32,000)	3601587(ｶｰ)-J0	¥48,400 (¥44,000)	3601697(ｶｰ)-J0	---	---
S+M	¥39,600 (¥36,000)	3601601(ｶｰ)-J0	¥51,700 (¥47,000)	3601711(ｶｰ)-J0	---	---
M+M	¥42,900 (¥39,000)	3601602(ｶｰ)-J0	¥56,100 (¥51,000)	3601712(ｶｰ)-J0	---	---
S	¥23,100 (¥21,000)	3601611(ｶｰ)-J0	¥29,700 (¥27,000)	3601721(ｶｰ)-J0	¥36,300 (¥33,000)	3601751(ｶｰ)-J0
M	¥26,400 (¥24,000)	3601612(ｶｰ)-J0	¥34,100 (¥31,000)	3601722(ｶｰ)-J0	¥42,900 (¥39,000)	3601752(ｶｰ)-J0
D	¥29,700 (¥27,000)	3601613(ｶｰ)-J0	¥38,500 (¥35,000)	3601723(ｶｰ)-J0	¥48,400 (¥44,000)	3601753(ｶｰ)-J0
WD	¥33,000 (¥30,000)	3601616(ｶｰ)-J0	¥44,000 (¥40,000)	3601726(ｶｰ)-J0	¥55,000 (¥50,000)	3601756(ｶｰ)-J0
Q	¥36,300 (¥33,000)	3601617(ｶｰ)-J0	¥48,400 (¥44,000)	3601727(ｶｰ)-J0	¥60,500 (¥55,000)	3601757(ｶｰ)-J0
K	¥40,700 (¥37,000)	3601618(ｶｰ)-J0	¥52,800 (¥48,000)	3601728(ｶｰ)-J0	¥66,000 (¥60,000)	3601758(ｶｰ)-J0
S	¥28,600 (¥26,000)	3601621(ｶｰ)-J0	¥36,300 (¥33,000)	3601731(ｶｰ)-J0	¥41,800 (¥38,000)	3601761(ｶｰ)-J0
M	¥31,900 (¥29,000)	3601622(ｶｰ)-J0	¥40,700 (¥37,000)	3601732(ｶｰ)-J0	¥48,400 (¥44,000)	3601762(ｶｰ)-J0
D	¥35,200 (¥32,000)	3601623(ｶｰ)-J0	¥45,100 (¥41,000)	3601733(ｶｰ)-J0	¥53,900 (¥49,000)	3601763(ｶｰ)-J0
WD	¥38,500 (¥35,000)	3601626(ｶｰ)-J0	¥50,600 (¥46,000)	3601736(ｶｰ)-J0	¥60,500 (¥55,000)	3601766(ｶｰ)-J0
Q	¥41,800 (¥38,000)	3601627(ｶｰ)-J0	¥55,000 (¥50,000)	3601737(ｶｰ)-J0	¥66,000 (¥60,000)	3601767(ｶｰ)-J0
K	¥46,200 (¥42,000)	3601628(ｶｰ)-J0	¥59,400 (¥54,000)	3601738(ｶｰ)-J0	¥71,500 (¥65,000)	3601768(ｶｰ)-J0

メーカー7点セット



LT OZ-02 RS-90



LT OZ-02 AS-90



LT JO-03 AS-90

※カバーリングは同種類・同色となります。



	税込価格 (本体価格)	コード	税込価格 (本体価格)	コード	税込価格 (本体価格)	コード
パイオ ベッド パッド	S ¥96,800 (¥88,000)	3601571(ｶｰ)-J7	¥113,300 (¥103,000)	3601571(ｶｰ)-J6	¥154,000 (¥140,000)	3601571(ｶｰ)-J5
	M ¥99,000 (¥90,000)	3601572(ｶｰ)-J7	¥115,500 (¥105,000)	3601572(ｶｰ)-J6	¥156,200 (¥142,000)	3601572(ｶｰ)-J5
	D ¥132,000 (¥120,000)	3601573(ｶｰ)-J7	¥154,000 (¥140,000)	3601573(ｶｰ)-J6	¥203,500 (¥185,000)	3601573(ｶｰ)-J5
	WD ¥151,800 (¥138,000)	3601576(ｶｰ)-J7	¥179,300 (¥163,000)	3601576(ｶｰ)-J6	¥236,500 (¥215,000)	3601576(ｶｰ)-J5
	Q ¥155,100 (¥141,000)	3601577(ｶｰ)-J7	¥182,600 (¥166,000)	3601577(ｶｰ)-J6	¥239,800 (¥218,000)	3601577(ｶｰ)-J5
羊毛メッシュ	S ¥102,300 (¥93,000)	3601681(ｶｰ)-J7	¥118,800 (¥108,000)	3601681(ｶｰ)-J6	¥159,500 (¥145,000)	3601681(ｶｰ)-J5
	M ¥105,600 (¥96,000)	3601682(ｶｰ)-J7	¥122,100 (¥111,000)	3601682(ｶｰ)-J6	¥162,800 (¥148,000)	3601682(ｶｰ)-J5
	D ¥139,700 (¥127,000)	3601683(ｶｰ)-J7	¥161,700 (¥147,000)	3601683(ｶｰ)-J6	¥211,200 (¥192,000)	3601683(ｶｰ)-J5
	WD ¥160,600 (¥146,000)	3601686(ｶｰ)-J7	¥188,100 (¥171,000)	3601686(ｶｰ)-J6	¥245,300 (¥223,000)	3601686(ｶｰ)-J5
	Q ¥165,000 (¥150,000)	3601687(ｶｰ)-J7	¥192,500 (¥175,000)	3601687(ｶｰ)-J6	¥249,700 (¥227,000)	3601687(ｶｰ)-J5
バイオ ベッド パッド	S ¥102,300 (¥93,000)	3601611(ｶｰ)-J7	¥118,800 (¥108,000)	3601611(ｶｰ)-J6	¥159,500 (¥145,000)	3601611(ｶｰ)-J5
	M ¥104,500 (¥95,000)	3601612(ｶｰ)-J7	¥121,000 (¥110,000)	3601612(ｶｰ)-J6	¥161,700 (¥147,000)	3601612(ｶｰ)-J5
	D ¥137,500 (¥125,000)	3601613(ｶｰ)-J7	¥159,500 (¥145,000)	3601613(ｶｰ)-J6	¥209,000 (¥190,000)	3601613(ｶｰ)-J5
	WD ¥158,400 (¥144,000)	3601616(ｶｰ)-J7	¥185,900 (¥169,000)	3601616(ｶｰ)-J6	¥243,100 (¥221,000)	3601616(ｶｰ)-J5
	Q ¥161,700 (¥147,000)	3601617(ｶｰ)-J7	¥189,200 (¥172,000)	3601617(ｶｰ)-J6	¥246,400 (¥224,000)	3601617(ｶｰ)-J5
	FK ¥181,500 (¥165,000)	3601618(ｶｰ)-J7	¥214,500 (¥195,000)	3601618(ｶｰ)-J6	¥291,500 (¥265,000)	3601618(ｶｰ)-J5
羊毛メッシュ	S ¥107,800 (¥98,000)	3601721(ｶｰ)-J7	¥124,300 (¥113,000)	3601721(ｶｰ)-J6	¥165,000 (¥150,000)	3601721(ｶｰ)-J5
	M ¥111,100 (¥101,000)	3601722(ｶｰ)-J7	¥127,600 (¥116,000)	3601722(ｶｰ)-J6	¥168,300 (¥153,000)	3601722(ｶｰ)-J5
	D ¥145,200 (¥132,000)	3601723(ｶｰ)-J7	¥167,200 (¥152,000)	3601723(ｶｰ)-J6	¥216,700 (¥197,000)	3601723(ｶｰ)-J5
	WD ¥167,200 (¥152,000)	3601726(ｶｰ)-J7	¥194,700 (¥177,000)	3601726(ｶｰ)-J6	¥251,900 (¥229,000)	3601726(ｶｰ)-J5
	Q ¥171,600 (¥156,000)	3601727(ｶｰ)-J7	¥199,100 (¥181,000)	3601727(ｶｰ)-J6	¥256,300 (¥233,000)	3601727(ｶｰ)-J5
	FK ¥192,500 (¥175,000)	3601728(ｶｰ)-J7	¥225,500 (¥205,000)	3601728(ｶｰ)-J6	¥302,500 (¥275,000)	3601728(ｶｰ)-J5
バイオ ベッド パッド	S ¥116,600 (¥106,000)	3601621(ｶｰ)-J7	¥133,100 (¥121,000)	3601621(ｶｰ)-J6	¥173,800 (¥158,000)	3601621(ｶｰ)-J5
	M ¥119,900 (¥109,000)	3601622(ｶｰ)-J7	¥136,400 (¥124,000)	3601622(ｶｰ)-J6	¥177,100 (¥161,000)	3601622(ｶｰ)-J5
	D ¥157,300 (¥143,000)	3601623(ｶｰ)-J7	¥179,300 (¥163,000)	3601623(ｶｰ)-J6	¥228,800 (¥208,000)	3601623(ｶｰ)-J5
	WD ¥179,300 (¥163,000)	3601626(ｶｰ)-J7	¥206,800 (¥188,000)	3601626(ｶｰ)-J6	¥264,000 (¥240,000)	3601626(ｶｰ)-J5
	Q ¥182,600 (¥166,000)	3601627(ｶｰ)-J7	¥210,100 (¥191,000)	3601627(ｶｰ)-J6	¥267,300 (¥243,000)	3601627(ｶｰ)-J5
	FK ¥204,600 (¥186,000)	3601628(ｶｰ)-J7	¥237,600 (¥216,000)	3601628(ｶｰ)-J6	¥314,600 (¥286,000)	3601628(ｶｰ)-J5
羊毛メッシュ	S ¥122,100 (¥111,000)	3601731(ｶｰ)-J7	¥138,600 (¥126,000)	3601731(ｶｰ)-J6	¥179,300 (¥163,000)	3601731(ｶｰ)-J5
	M ¥126,500 (¥115,000)	3601732(ｶｰ)-J7	¥143,000 (¥130,000)	3601732(ｶｰ)-J6	¥183,700 (¥167,000)	3601732(ｶｰ)-J5
	D ¥165,000 (¥150,000)	3601733(ｶｰ)-J7	¥187,000 (¥170,000)	3601733(ｶｰ)-J6	¥236,500 (¥215,000)	3601733(ｶｰ)-J5
	WD ¥188,100 (¥171,000)	3601736(ｶｰ)-J7	¥215,600 (¥196,000)	3601736(ｶｰ)-J6	¥272,800 (¥248,000)	3601736(ｶｰ)-J5
	Q ¥192,500 (¥175,000)	3				